





“Safe Choice”

トータルギヤ  
ソリューションズ

グリーソンの歴史はニューヨーク州ロチェスターの小さな機械工場から始まり、今では歯車業界のリーディングカンパニーとなるまでに発展しました。今日、グリーソンは、加工機・オートメーション・治具・工具・ソフトウェアを網羅する統合的な歯車設計・製造・測定システムを提供して最先端歯車技術の中核となっています。歯車のスペシャリストとして、あらゆる形状、材質の高精度な歯車の作り込みに貢献し、お客様のニーズに合わせた高品質歯車生産をサポートします。

グリーソングループの一員として、グリーソンアジアは長年にわたり最新の歯車技術を日本に提供してきました。変革を続ける歯車業界において、お客様の挑戦をサポートするパートナー、そんな存在を目指しています。

歯車はとめどなく、より速く回り続けます。グリーソンは歯車業界のお客様とともに常に前進し続けます

# transformers

design, manufacture and inspection in a smart loop



ホームページからより詳しい情報をご確認頂けます

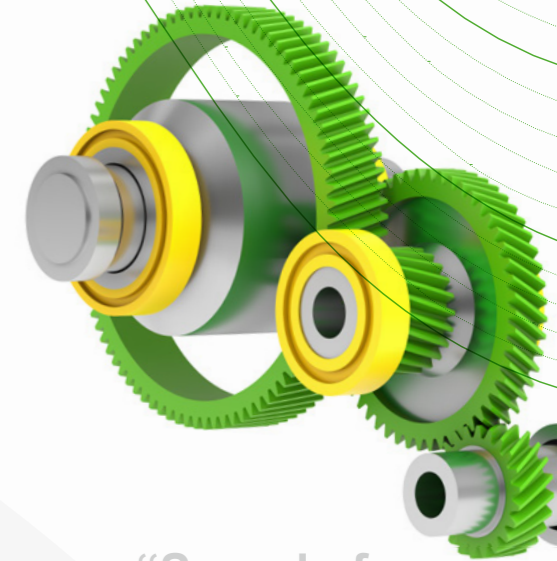

“Sound of Silence”

“Always on Top”

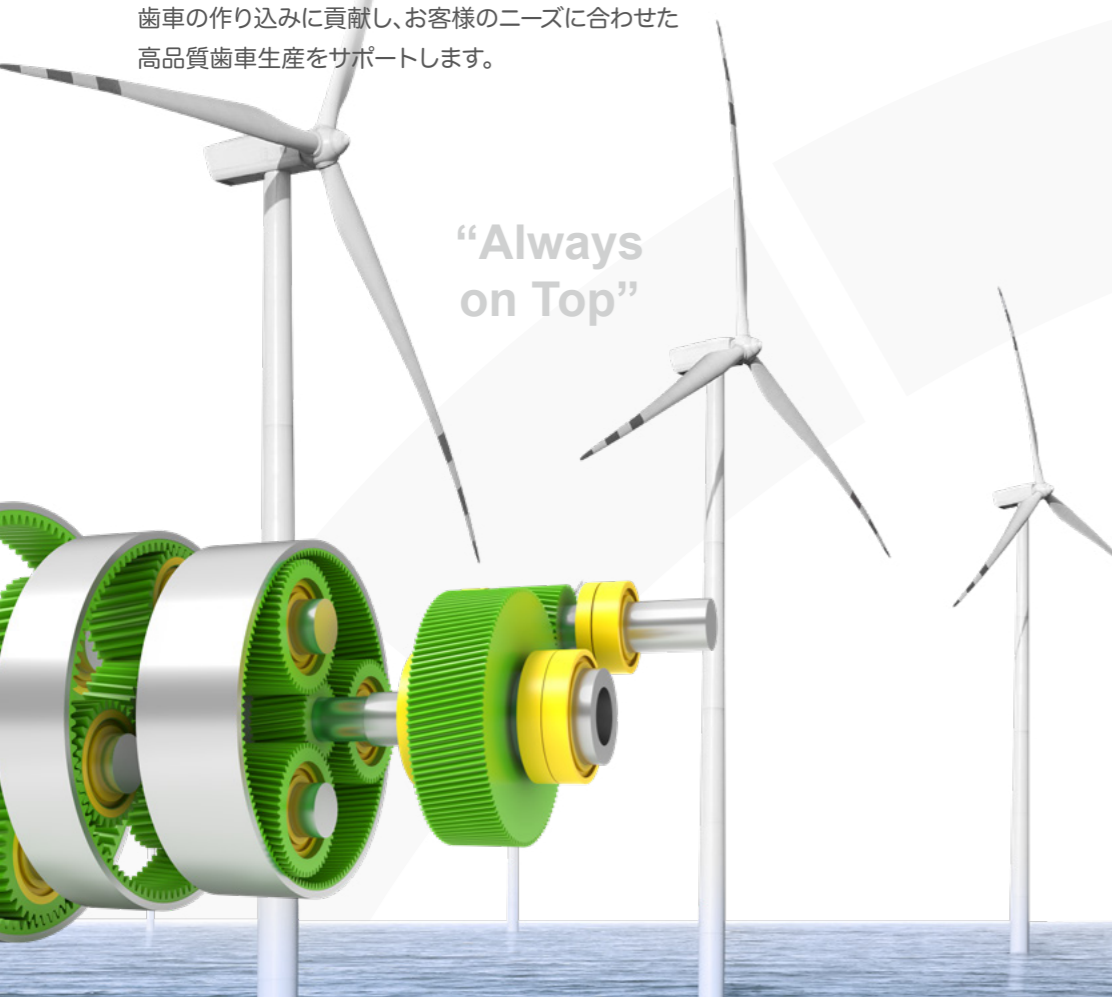

“Ready for Every Challenge”



“Longer-Lasting Performance”

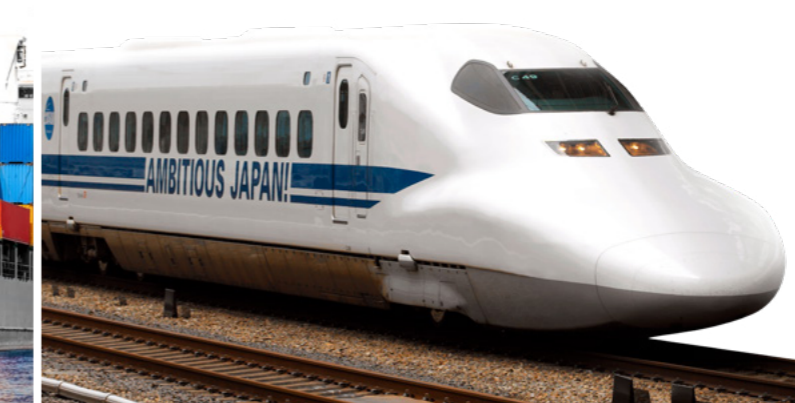

# 1865年から続く イノベーション

150年以上にわたり、  
グリーソンは未来を見つめてきました。  
ウィリアム・グリーソンが1865年に創立して以来、  
世界最大の歯車システムのプロバイダーとして  
発展し続けています。

カール・フルト

ヘルマン・ファウター

ウィリアム・グリーソン

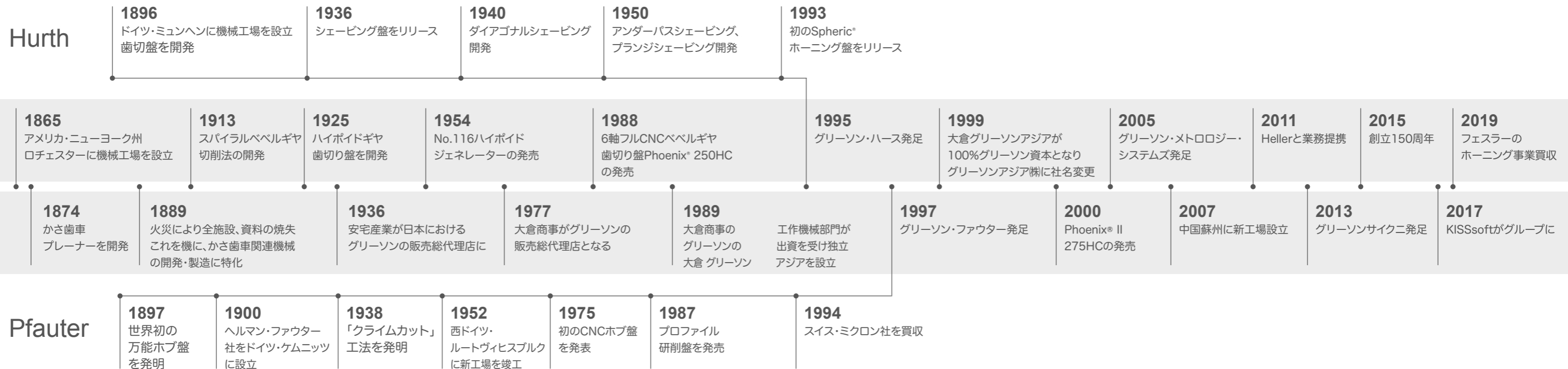

# ベベルギヤソリューション

グリーソンは、ベベルギヤ設計・製造・測定のマーケットリーダーです。かさ歯車の設計製造には、専用の加工設備、ツールの調整、カッターブレードの研磨、測定ソリューションなど、あらゆる設備が必要です。グリーソンは、そのすべてをワンソースで提供している唯一無二の会社として、確立された設計・製造・測定のクローズドループフィードバックシステムで、世界中のギヤメーカーのベベルギヤ製造を長年支え続けています。

グリーソンのベベルギヤテクノロジーは、日本においても長い歴史をもち、自動車・建機・航空宇宙・工作機・産業ロボットなど

## 主なソリューション

- 切削
- ラッピング
- プレス焼き入れ
- ベベルブレード検査
- 5軸マシニング
- 研削
- かみ合い試験
- ベベルブレード研磨
- カッター組付
- カービックカップリング研削

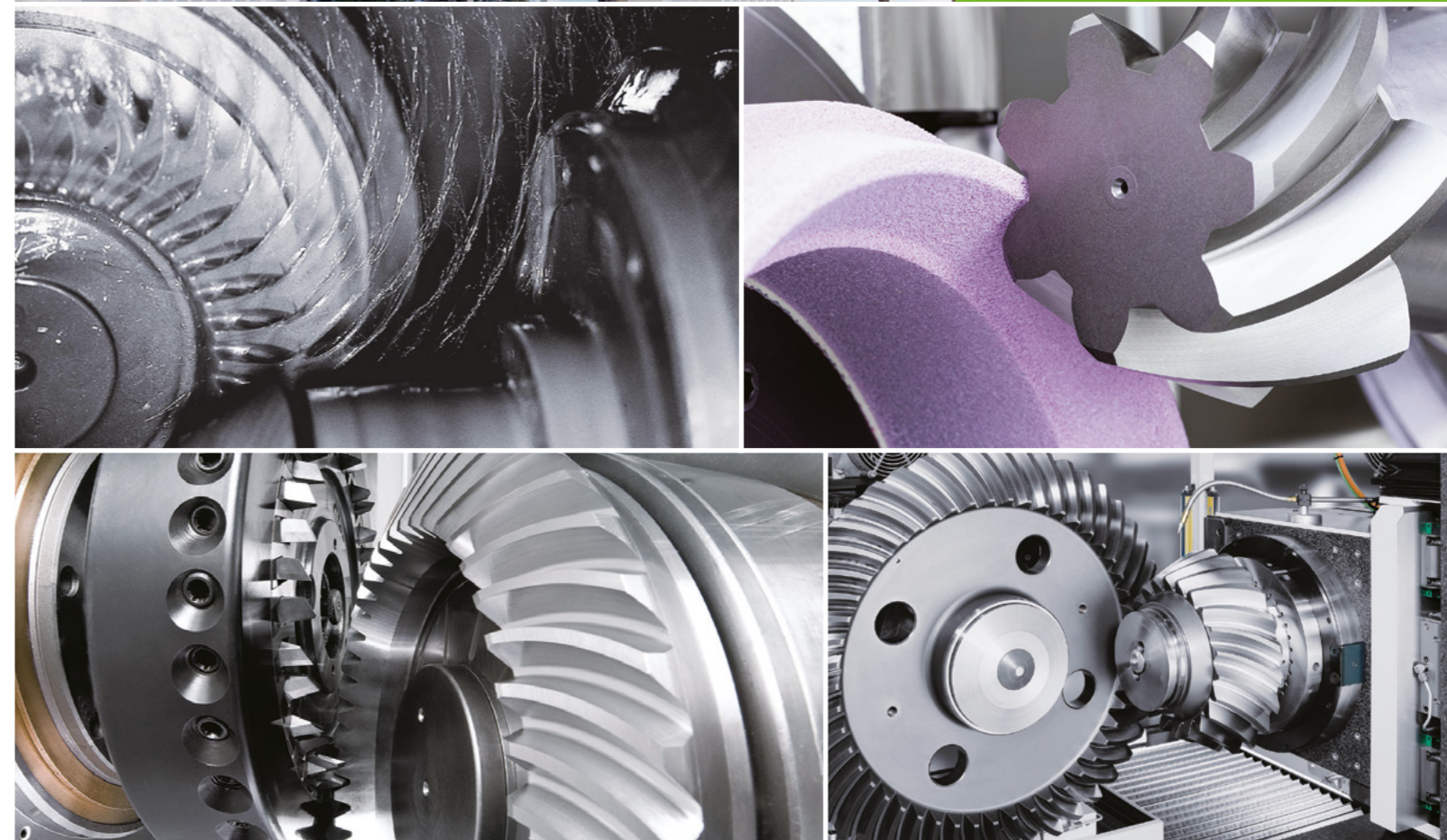

# シリンダリカルギヤソリューション

グリーソングループの円筒歯車技術は、ヘルマン・ファウターが1897年に世界で初めてホブ加工の原理を開発したときに始まりました。

現在では、10,000mmまでの円筒歯車を高速・高精度に加工するためのテクノロジーセンターとして、世界中のギヤ製造をサポートしています。

グリーソンが提供するシリンダリカルギヤソリューションは多岐にわたり、ユーザーが求める精度・サイクルタイム・予算に合わせて最適な加工方法を提案いたします。

## 主なソリューション

- ホブ
- パワースカイピング
- ギヤホーニング
- ねじ状砥石研削(創成)
- ラック切削/研削
- ギヤシェーピング
- チャンファリング/デバリング
- プロファイル研削(成形)
- シェーピング
- シェーピングカッター研削



QRコード  
ホームページからより詳しい情報をご確認頂けます



# 測定解析ソリューション

グリーソンは、お客様の測定に関する課題に  
向き合い、精度・サイクルタイム・機能・  
ユーザーインターフェースなど、付加価値の  
向上へ取り組み続けてきました。GMS®計測  
ソリューションは、検査室だけでなく、生産  
現場での運用を前提としたモデルや、試作・  
開発、マस्पログダクションにおける全数検査  
など、広範な用途にラインナップを用意して  
います。高速かつ操作が簡単で、高い汎用性  
をもち、グリーソン歯車加工機とのクローズド  
ループを構築することで、スクラップや再加工  
を減らし、品質と生産性を向上させることが  
できます。

## 主なソリューション

- 歯車測定**  
 GMSシリーズは、直3,000mm  
 までの検査ができる歯車測定機  
 です。豊富なオプション  
 であらゆる種類の歯車測定  
 に対応しています。
- レーザー歯車測定**  
 GMSLは、レーザーによる非  
 接触測定で被検査物のデジ  
 タルツインを生成します。より  
 高度な解析が可能となり、歯車  
 の研究開発を後押しします。
- インプロセス歯車検査**  
 GRSLは、両歯面かみ合い  
 試験と同時に、歯形、歯筋、  
 ピッチを数秒で測定します。  
 歯車の全数検査を可能にし、  
 ギヤ製造のリアルタイム分析  
 に役立ちます。
- ギヤノイズ解析**  
 騒音低減においては歯面の  
 うねり成分が重要です。グリー  
 ソンは、接触式検査と3Dトポグ  
 ラフィに基づくギヤノイズ解析  
 ツールを開発しました。
- GAMA™は、GMSの**  
**標準歯車測定ソフトウェア**  
 です。直感的なUI/UXデザインで  
 歯車検査をシンプルにし、ユーザ  
 ーをサポートしています。
- クローズドループシステム**  
 グリーソンの設計ソフト、加工  
 機、測定機をネットワーク化し、  
 クローズドループを構築する  
 ことができます。



ホームページから  
より詳しい情報を  
ご確認ください

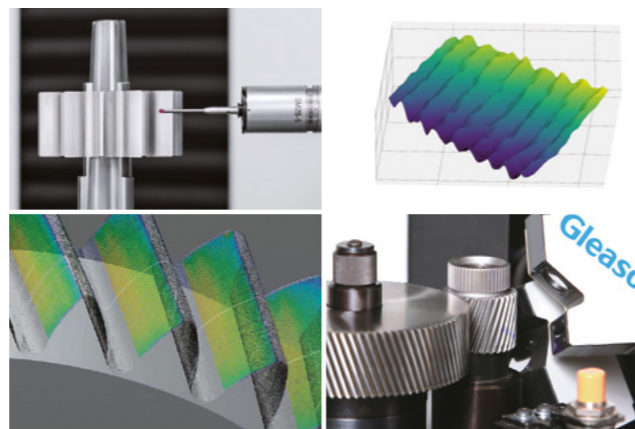

# ツーリングソリューション

グリーソンは、ベベルギヤおよびシリンダリカルギヤ製造用工具の世界最大規模のラインナップを誇ります。米国、ヨーロッパ、インド、中国の6つの製造拠点から、歯車製造工具を世界に向けて供給しています。現在提供している製品は、ホブ、ピニオンカッター、シェーピングカッター、ミリングカッター、ベベルギヤ用各種カッター、超硬スティックブレード、研削砥石、ホーニング砥石、デバリング・チャンファリングツール、精密研削用CBN及びダイヤモンド砥石、ドレスマスターギヤなどがあります。工具関連サービスとして、コーティングの脱膜・再研削・再コート・再電着・熱処理などを社内で行っています。

ホームページからより詳しい情報をご確認頂けます



## ベベルギヤ用工具



Superi-AC® Plus / Plus RT



Superi-AC® Ecoblade RT



Superi-AC® Slimline



Coniflex® Plus



超硬ブレード



Unimill™



従来式  
カッターシステム

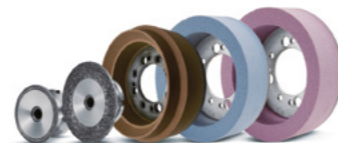

砥石  
ドレスツール



ホームページからより詳しい情報をご確認頂けます

## シリンダリカルギヤ用工具



ホブ



ピニオンカッター

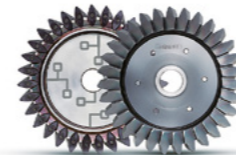

パワースカイピング  
カッター



シェーピング  
カッター



砥石  
ドレスツール



ホーニングツール



Opti-Cut®  
超硬インサート  
カッター



チャンファーホブ



チャンファーロール  
デバリングツール









マスターギヤ

# ワークホールディングソリューション



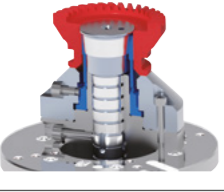
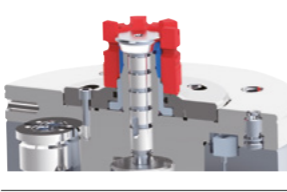

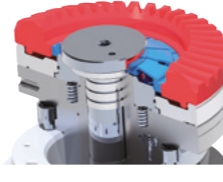
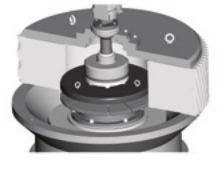
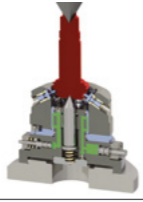

グリーソンは、150年以上にわたり培ってきた多様な治具設計の経験と、最新の製造技術を組み合わせ、お客様のご要望にお応えするための最適な方法を常に探しています。最新のCNC工作機械や真空浸炭システムにより、加工・熱処理工程を管理し、業界最高水準の治具品質と長い生産寿命を実現しました。アプリケーション・エンジニアリングから高品質な交換部品まで、世界規模のサポートにより、世界中の生産現場でグリーソン・ワークホールディングシステムが最高の性能を発揮することを保証します。

QRコード  
 ホームページからより詳しい情報をご確認頂けます

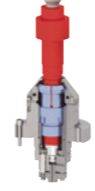
## ペベルギヤ用

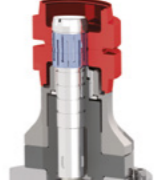
	シングル アングルコレット		Vers-Grip®
	拡張式シングル アングルコレット		拡張式ダブル アングルコレット
	セグメントコレット		Uni-Spand®
	X-Pandisk®		ピッチライン フィクスチャー
	Flex-Spand™		Flex-Grip®

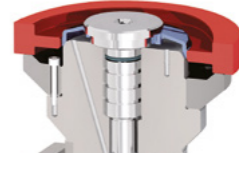
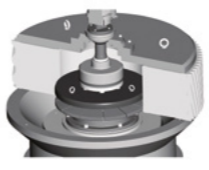
## シリンダリカルギヤ用

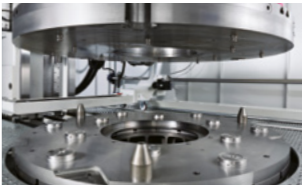
	シングル アングルコレット		Vers-Grip®
	拡張式シングル アングルコレット		拡張式ダブル アングルコレット
	セグメントコレット		Uni-Spand®
	X-Pandisk®		Iso-Spand®
	フローティング・ラグ		ゼロポイント クランプシステム

## その他

	LeCount® 拡張式マンドレル 拡張式マンドレルはワークの内径保持し、センター間の検査に最適です。 ・測定範囲: 0.38~25.4mm ・精度: 0.0025mmTIR以下 ・スタンダードマンドレルの拡張範囲: 6.35mm~177.8mm ・容易なローディング/アンローディング		Quik-Flex® Plus
	クエンチングプレス 用治具		



# 歯車設計ソリューション

グリーソンは150年にわたりベベルギヤ開発の第一人者として業界をリードしてきました。その一環として、ベベルギヤの歯車設計・応力解析・歯当たり解析法による歯面開発など、計算・評価サービスを提供し続けています。現在では最新のソフトウェアであるGEMSがベベルギヤ設計・製造において不可欠であり、世界中のユーザーの皆様を支援しています。

KISSsoft社のスローガンは「Sharing Knowledge」です。国際的な計算規格と、開発エンジニアやお客様の経験に基づいた数多くの設計・最適化の可能性が詰まっています。そのソフトウェアは世界中の様々な産業分野で使われています。世界中の革新的企業であるお客様からの提案や要望が、我々のアイデアにもっとも重要な源泉となっています。また、KISSsoft社は様々な規格委員会に積極的に参加しており、ユーザーの皆様様に世界的にご利用いただけるソフトウェアを提供できるように、国際レベルの委員会活動においても情報交換を促進しています。

## 主なソリューション

### ギヤボックス構造解析ソフト KISSsoft

KISSsoft®は、あらゆる国際規格に準拠した機械要素の設計・最適化・解析を目的とするモジュール形式の計算プログラムです。強度計算、安全率、耐用寿命といった解析レポートを自動生成し、歯車をはじめとした機械要素の設計をサポートします。

### グリーソンベベルギヤ設計製造支援システム GEMS

GEMS®は、ベベルギヤの設計・製造支援を行う強力なソフトウェアプラットフォームです。ツールの形状データ、切削・研削の加工セッティング、加工補正フィードバックのための3次元座標を作成することが可能です。

### KISSsoftとGEMSのインターフェース

KISSsoftとGEMS®はシームレスに連携し、ソフトウェア間でギヤシステムの設計データを相互にやり取りできます。設計と製造をクローズドループでつなぎ、ギヤボックスの最適化アプローチを可能にします。

### Diff<sup>2</sup> ダブルデファレンシャル

電気自動車に新たな可能性を。ダブルデファレンシャル機構はグリーソンが開発したこれまでにないトランスミッションコンセプトです。従来のトランスミッションより超高減速でありながら非常にコンパクトで、製造・組立も容易です。

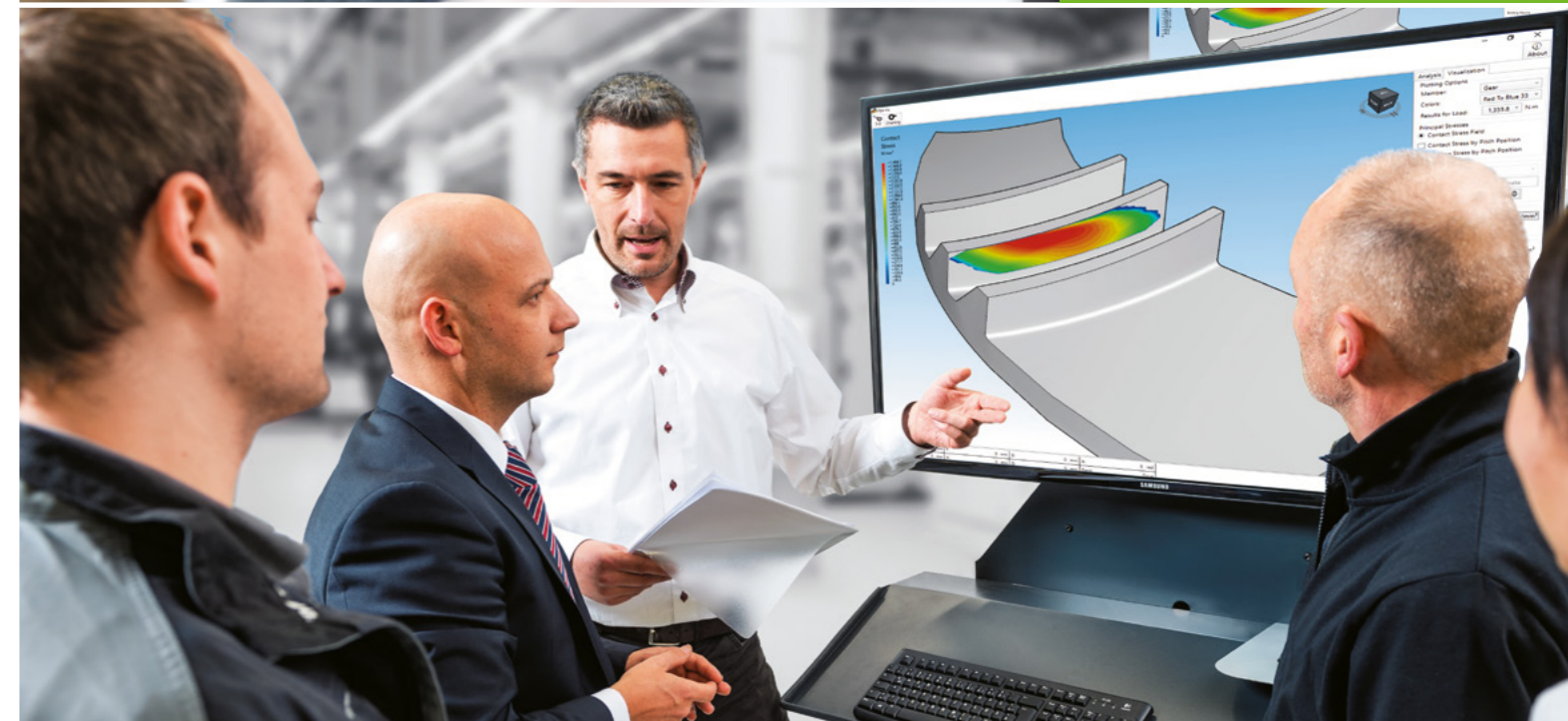

**KISSsoft**  
A Gleason Company

**GEMS**  
Gleason Engineering and Manufacturing System

## カスタマーサポート

グリーソンは、機械のフィールド修理から大規模なオーバーホールまで、幅広いエンジニアリングサービスを提供しています。グリーソン・グローバルサービスは、世界中に配置された約300名のサービス専門家があらゆる課題に対応し、お客様の生産設備の稼働率を最大化する努力をしています。機械は価値を生み出してこそ。私たちは、世界のどこであろうと、機械の稼働を維持し続けます。

### メンテナンスサポート

グリーソンアジアは東京、名古屋、大阪にフィールドサービス拠点を設置しています。機械は価値を生み出してこそ。サービス専門家があらゆる課題に対応し、生産設備の稼働率を維持する努力をしています。

### レトロフィット・オーバーホール

適切なメンテナンスを怠ると、機械の生産性能の低下を招き、早期の機械故障を誘発します。性能を最適な状態に保ち、予期せぬダウンタイムを防ぐため、包括的なレトロフィット・オーバーホールを提供することが可能です。

### テクノロジーセミナー

グリーソンは年間を通じて様々な形式で最新の歯車技術をご紹介します。ベベル、シリンドリカル、オートメーション、測定・検査、ギヤおよびトランスミッションの設計など、歯車に関するあらゆるトピックを網羅しています。



ホームページからより詳しい情報をご確認頂けます



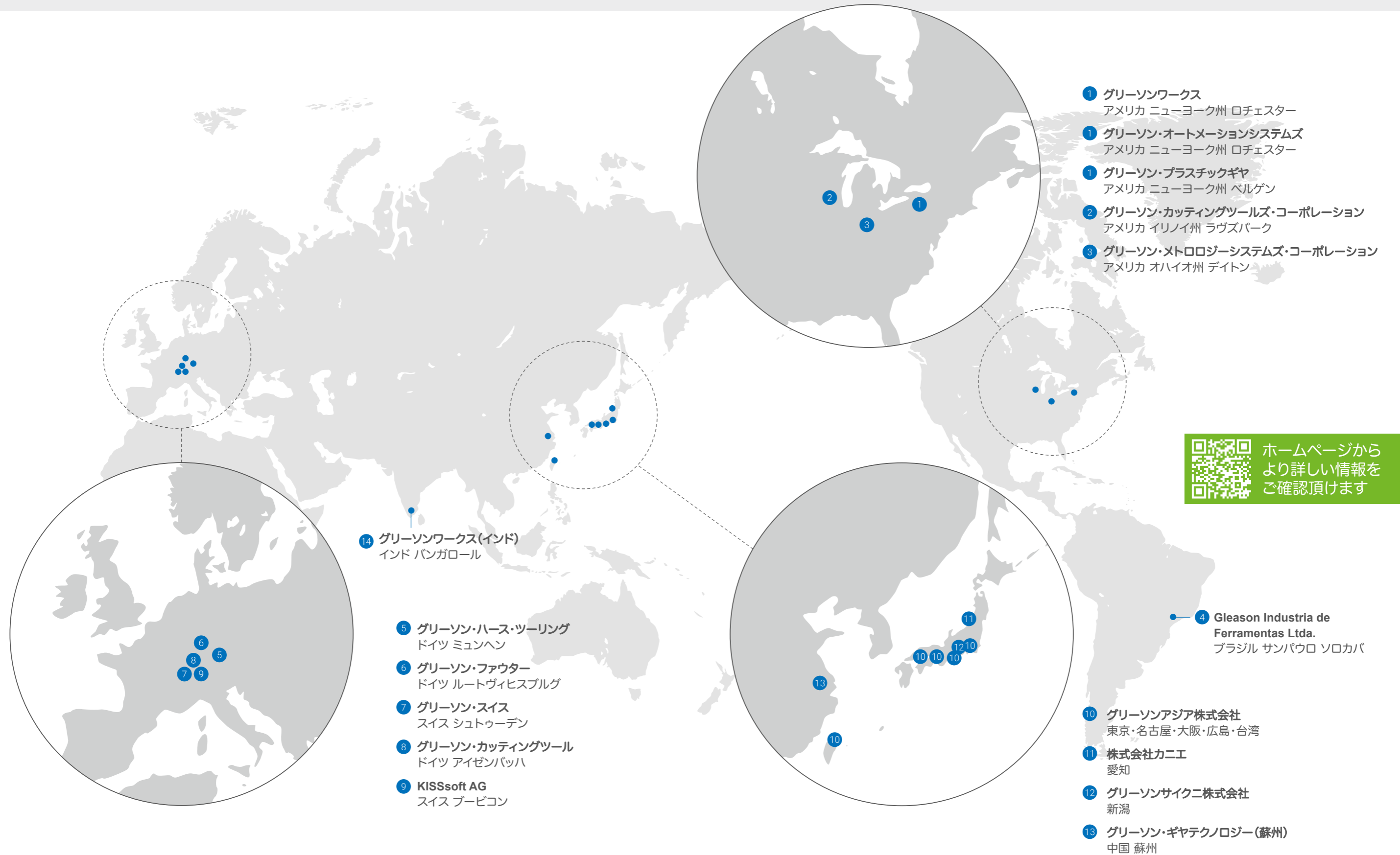

- ① グリーソンワークス  
アメリカ ニューヨーク州 ロチェスター
- ① グリーソン・オートメーションシステムズ  
アメリカ ニューヨーク州 ロチェスター
- ① グリーソン・プラスチックギヤ  
アメリカ ニューヨーク州 ベルゲン
- ② グリーソン・カッティングツールズ・コーポレーション  
アメリカ イリノイ州 ラヴズパーク
- ③ グリーソン・メトロロジシステムズ・コーポレーション  
アメリカ オハイオ州 デイトン

QRコードから  
ホームページから  
より詳しい情報を  
ご確認ください

⑭ グリーソンワークス(インド)  
インド バンガロール

- ⑤ グリーソン・ハース・ツーリング  
ドイツ ミュンヘン
- ⑥ グリーソン・ファウター  
ドイツ ルートヴィヒスブルグ
- ⑦ グリーソン・スイス  
スイス シュトゥーデン
- ⑧ グリーソン・カッティングツール  
ドイツ アイゼンバッハ
- ⑨ KISSsoft AG  
スイス ブービコン

④ Gleason Industria de  
Ferramentas Ltda.  
ブラジル サンパウロ ソロカバ

- ⑩ グリーソンアジア株式会社  
東京・名古屋・大阪・広島・台湾
- ⑪ 株式会社カニエ  
愛知
- ⑫ グリーソンサイクニ株式会社  
新潟
- ⑬ グリーソン・ギヤテクノロジー(蘇州)  
中国 蘇州

## グリーソンアジアの存在意義

グリーソンアジアは、これまでに培われた技術やノウハウを生かし、これからも変わらずお客様と社会に必要とされる存在であるため、事業を通じて貢献していきます。

### VISION

希望を与える組織になる

### MISSION

「Total Gear Solutions」で世界に通じ社会に貢献

技術力 × 営業力 × サービス力

#### 基本方針

- ・グリーソン社の長い歴史に誇りを持ち、ブランド力向上に努めます
- ・期待を超える“技術力×営業力×サービス力”を提供し、お客様の信頼を獲得します
- ・世界レベルの歯車製造技術を提供することで社会に貢献します
- ・社員が最大限の能力を発揮できる環境を提供し、未来に希望が持てる会社を目指します

#### 行動指針(3C)

Customer	Communication	Correspondence
Gleasonに関わるすべての人に対して誠実に対応し、大切にされる企業を目指そう	互いを尊重し、固定概念にとらわれない新しい発想を柔軟に取り入れよう	プロフェッショナルとしてのプライドを胸に、常に向上心をもって真摯に対応しよう

#### バリュー

ビジョン

ミッション

小さくても世界に通じ、世界レベルの「Total Gear Solutions」で社会に貢献できる会社。それがグリーソンアジア全社員に受け継がれてきた誇りです。

世界は今、先行きが不透明で将来を見通すことが困難な時代にあります。情報革命によってもたらされた圧倒的なスピードで進化する知識社会に、コロナ禍によるライフシフトが加わり、過去に前例のないパラダイムシフトが私たちの目の前に広がっています。歯車製造業界もその例外ではなく、モビリティ分野の電動化シフトの波によって、歯車の設計製造においても新たな課題と要求が突き付けられています。このパラダイムシフトのなか、グリーソングループは歯車の設計、製造、測定解析まで一貫した価値「Total Gear Solutions」を提供することで、お客様にとって必要不可欠なビジネスパートナーとなることを目指しています。グリーソングループの一員である我々グリーソンアジアは、今まで以上に技術力 × 営業力 × サービス力を磨き上げ、お客様から信頼して頂ける組織を目指して参ります。柔軟な発想力、真摯な向上心、誠実な対応を社員全員が心に刻み、困難な時代にあっても関わるすべての人々に必要とされ大切にされる企業であり続ける努力をして参ります。



代表取締役 池垣 多一郎

#### 会社概要

会社名	グリーソンアジア株式会社	事業内容	工作機械、金属加工機械、車輛機械、農耕機械、輸送用機械、測定装置、切削工具、加工用治具、測定用治具、研削用砥石等の輸出入および国内販売
設立	平成元年4月1日	決算期	年1回 12月
資本金	1億6千万円	取引銀行	三菱UFJ銀行 銀座支店 / 三井住友銀行 築地支店 / みずほ銀行 新川支店
役員	代表取締役社長 池垣 多一郎 取締役 ジョン・J・ペロッチ 取締役 ウド・W・シュトルツ 取締役 ダグラス・J・マローン 取締役 ジーナ・M・ヴォルマー		

事業所	本社	〒104-0052 東京都中央区月島1丁目2番13号 ワイズビル5F TEL (03) 5560-2801
	名古屋支店	〒468-0015 名古屋市天白区原2丁目503番地 TEL (052) 804-7211
	大阪支店	〒550-0015 大阪市西区南堀江1丁目12番19号 四ツ橋スタービル6F TEL (06) 6586-6811
	広島営業所	〒730-0812 広島市中区加古町1-12 1F TEL (082) 248-2412
	台北本社	台湾台中市台湾大道2段536號10樓之2 TEL (04) 2312-0566 台湾現地法人(現地名:隆答股份有限公司)

gleason.com

**Gleason**

info@gleason.com  
www.gleason.com

